



Nível de
dificuldade



Quantidade de
pessoas

Recursos necessários:

Chave philips ou parafusadeira,
trena, lápis, esquadro e nível.

Orientações gerais:

Todas as medidas deste produto são em milímetros.
Para todos os produtos que preveem a fixação com parafusos, está
incluso na ferragem tapa furo adesivo na cor do produto para a
cobertura dos parafusos.

Este manual
contempla estes produtos
da Coleção Organize



Itens fornecidos:

A. Paraf. CH FC
3,5x14mm



B. Paraf. CH FC
3,5x30mm



C. Paraf. PN FC
3,5x14mm



D. Paraf. PN FC
4,0x30mm



E. Bucha para
fixação Ø6mm



F. Fita dupla face
150x12X1mm



G. Tapa furos adesivo
Ø12mm



1. Para instalar a **Adega Organize para três garrafas**, utilize a ferragem (A) para fixação em MDF e as ferragens (B) e (E) para fixação em alvenaria, conforme desenhos abaixo:

MDF

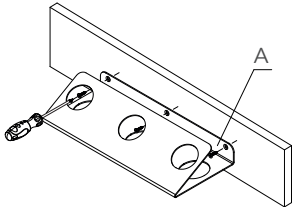

ALVENARIA

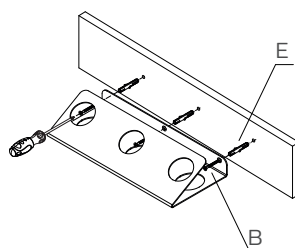

2. Para instalar a **Adega Organize com suporte de taças**, utilize a ferragem (A) para fixação em MDF e as ferragens (B) e (E) para fixação em alvenaria, conforme desenhos abaixo:

MDF

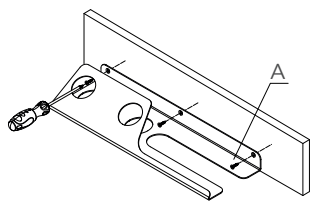

ALVENARIA

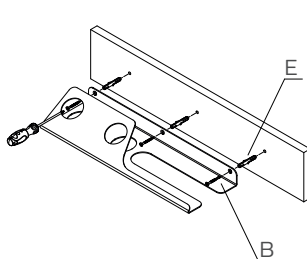

3. Para instalar o **Pendurador Organize de taças**, utilize a ferragem (A) para fixação em MDF e as ferragens (B) e (E) para fixação em alvenaria, conforme desenhos abaixo:

Obs: o produto permite fixação lateral e superior.

MDF

Fixação lateral

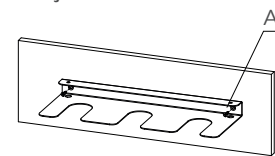

MDF

Fixação superior

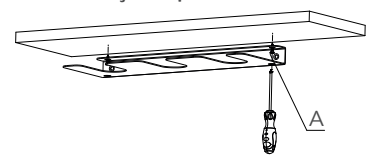

ALVENARIA

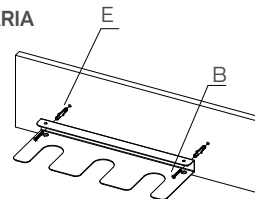

4. Para instalar o **Pendurador Organize multifuncional**, posicione-o em diagonal de forma que os ganchos fiquem retos. Fixe utilizando a ferragem (A) para fixação em MDF e as ferragens (B) e (E) para fixação em alvenaria, conforme desenhos abaixo:

MDF

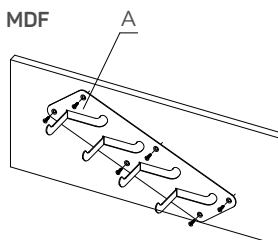

ALVENARIA

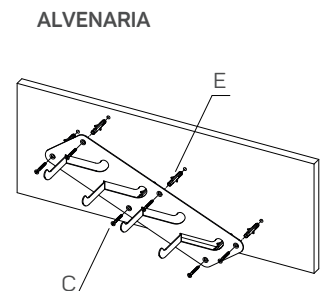

5. Para instalar o **Pendurador Organize para papel higiênico**, utilize a ferragem **(A)** para fixação em MDF e as ferragens **(B)** e **(E)** para fixação em alvenaria, conforme desenhos abaixo:

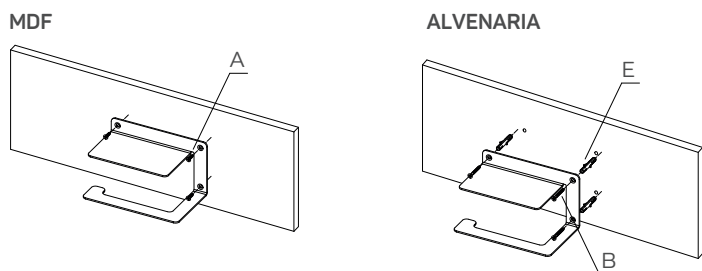

6. Para instalar o **Pendurador Organize de toalha**, corte a fita dupla face **(F)** ao meio e cole os dois pedaços na peça, após destaque a película protetora da fita e fixe no local desejado:

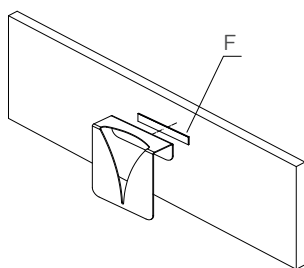

7. Para instalar o **Dispenser Organize multifuncional**, utilize a ferragem **(A)** para fixação em MDF e as ferragens **(B)** e **(E)** para fixação em alvenaria. **O produto pode ser utilizado nas duas formas**, conforme desenhos abaixo:

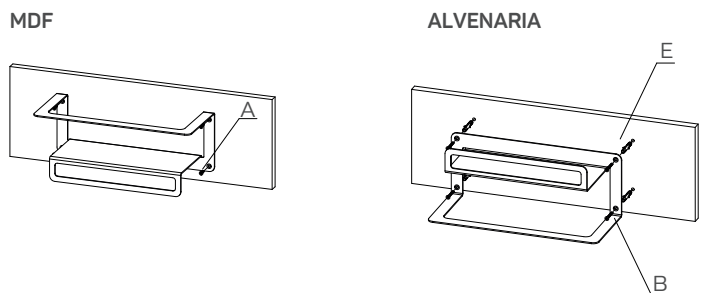

8. Para instalar o **Dispenser Organize para rolos e condimentos**, utilize a ferragem **(A)** para fixação em MDF e as ferragens **(B)** e **(E)** para fixação em alvenaria, conforme desenhos abaixo:

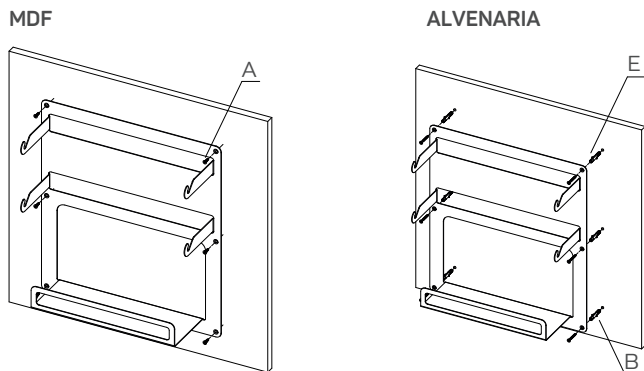

9. Para instalar o **Dispenser Organize**, utilize a ferragem **(C)** para fixação em MDF e as ferragens **(D)** e **(E)** para fixação em alvenaria.

Obs: Este produto permite que o parafuso de fixação seja apertado todo, tornando-o fixo ou não seja apertado totalmente, permitindo a fácil remoção do local.

